

注意 お買い上げのお客様へ 必ずお読みください。

- 本商品の対象年齢は15才以上です。対象年齢未満のお子様には絶対に与えないでください。
- 小さな部品がありますので、小さなお様が誤って飲み込まないように注意してください。窒息などの危険があります。
- 尖った部分や鋭い部分がありますので、取扱や保管場所に注意してください。思わぬケガをするおそれがあります。
- 可動部の隙間には指などを入れないでください。はさまれてケガをするおそれがあります。

《使用上の注意》

- 本商品は精密に作られています。無理な力を加えたり、落としたりすると破損するおそれがあります。
- 関節部分を曲げたり回転させたりする時に、無理に動かすと彩色がはがれるおそれがありますので注意してください。
- 本商品は樹脂製のソファやシート、タイルなどの上に置かないでください。長時間接触していると色がる場合があります。

矢印一覧 Arrow List

取り付けます。 Attachable

取り外します。 Removable

可動します。 Movable

■ 取扱説明書の画像と商品とは、多少異なりますのでご了承ください。

ディスプレイサポートには別売りの魂STAGEを!⇒

https://tamashiiweb.com/special/t_stage/



※本商品は喉・腹・手首の一部に、ラバー調の特殊塗装を施しています。可動時などにこすると跡が付くことがありますので、取り扱いにご注意ください。
 ※別売りの「HI-METAL R エルガイム」を使用します。左記商品の取扱説明書も合わせてご確認ください。

セット内容

■ 取扱説明書(本書)

交換用頭部

ピンセット

スパイラルフロー

バスターランチャー(砲身)

バスターランチャー(ボディ)

フィギュア本体

ブースター

※3つの凹部が上位置のときピンジが左側になります。

※3つの凹部が上位置のときピンジが右側になります。

ランチャー

セイバー x2

PLジョイント(Mk-II)

PLジョイント(Mk-I)

パワーランチャー

ビーム刃 x2

バインダー(左)

バインダー(右)

フローラー横ガイド x2

交換用ハンドル x2

ケーブル(1本)

ケーブル(3連)

懸架ジョイントa

懸架ジョイントb

懸架ジョイントc

懸架ジョイントd

懸架ジョイントe

台座(右)

台座(左)

支柱A

支柱B

支柱C

HMジョイント

HM支柱A

HM支柱B

HM支柱基部

フローラー脚ガイドA

フローラー脚ガイドB

フローラージョイント(ランチャーa)

フローラージョイント(ランチャーb)

フローラージョイント

フローラー支柱基部

■ 本体手首

■ 交換用手首(本体手首とつけかえることができます。)

A B C D E F G H

本体の組み立て方

1

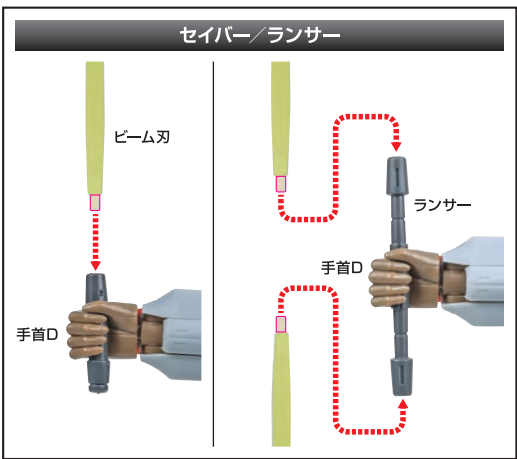
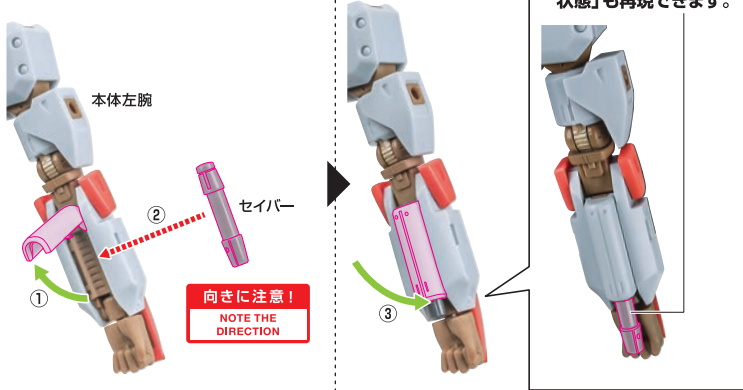

2

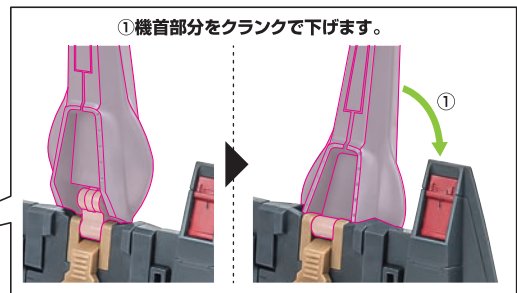
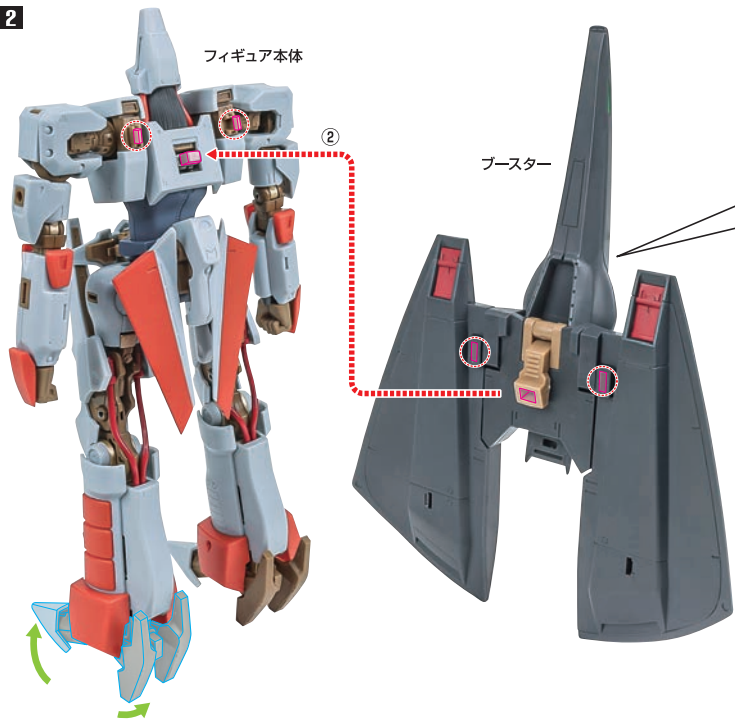

ブースターの可動

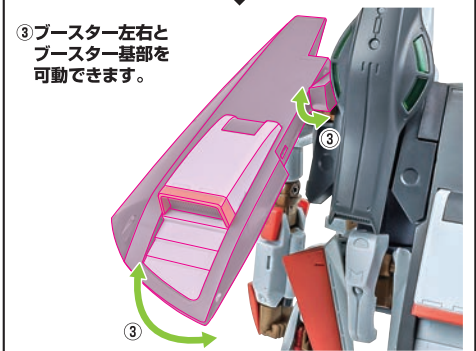
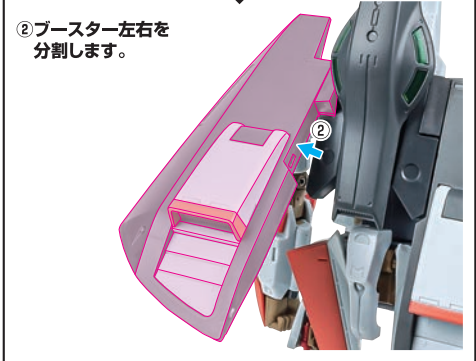

本体の可動

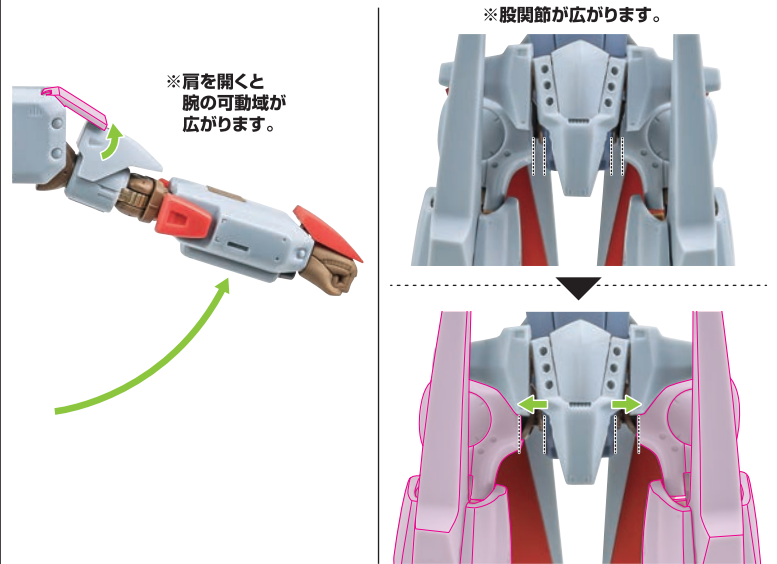

交換用頭部

交換用頭部

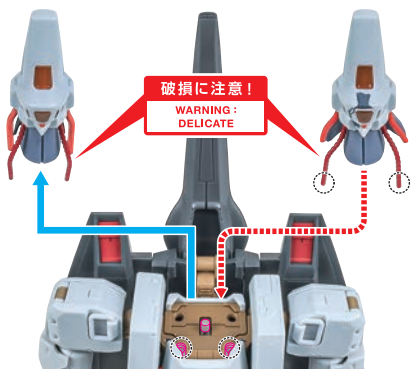

スパイラルフロー

※ピンセットを使い、奥の凸部に合わせて出し入れします。

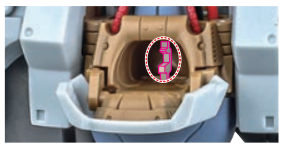

ピンセット

スパイラルフロー

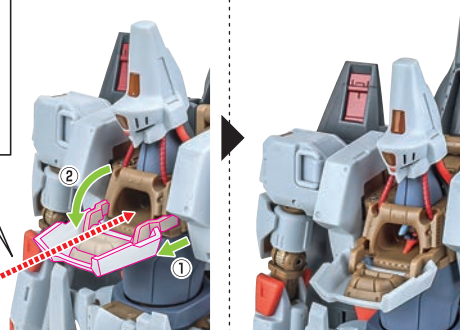

バインダー

バインダー (左)

※少し曲げます。

※パチンとなるまではめ込みます。ジョイントはスライド可動します。

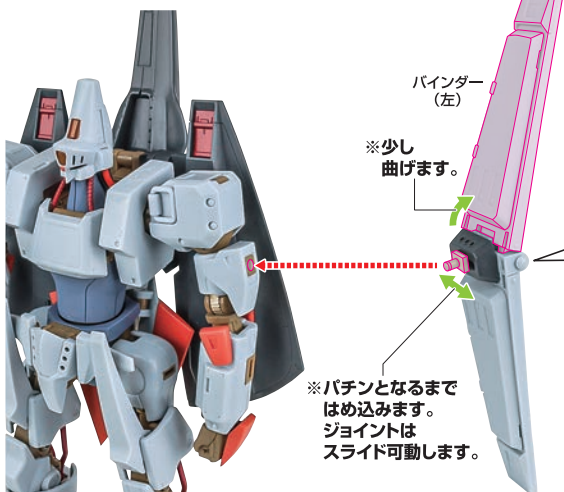

※上下ともヒンジで可動できます。

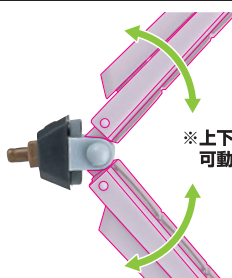

※ジョイントが外れた場合、スライド部の中央にはめ込んでください。

紛失注意!
DO NOT MISPLACE

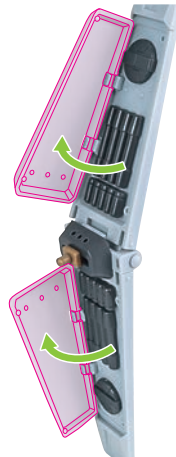

パワーランチャー

パワーランチャー

向きに注意!
NOTE THE DIRECTION

PLジョイント (Mk-II)

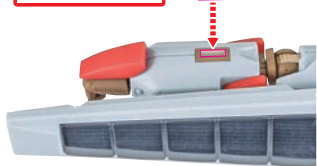

ケーブル(1本)

向きに注意!
NOTE THE DIRECTION

破損に注意!
WARNING: DELICATE

選択して取付
CHOOSE AND ATTACH

※取り外す時は、根元を持ってください。無理に曲げると、芯材が折れる場合があります。

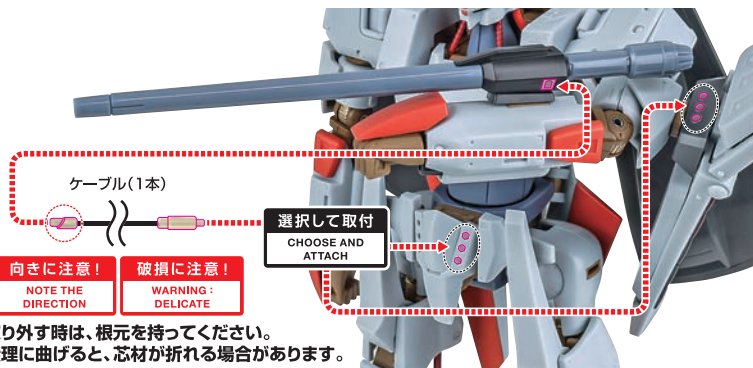

別売りのエルガイムへの取り付け

向きに注意!
NOTE THE DIRECTION

PLジョイント (Mk-1)

別売り
SOLD SEPARATELY
HI-METAL R
エルガイム 本体右腕

向きに注意!
NOTE THE DIRECTION

選択して取付
CHOOSE AND ATTACH

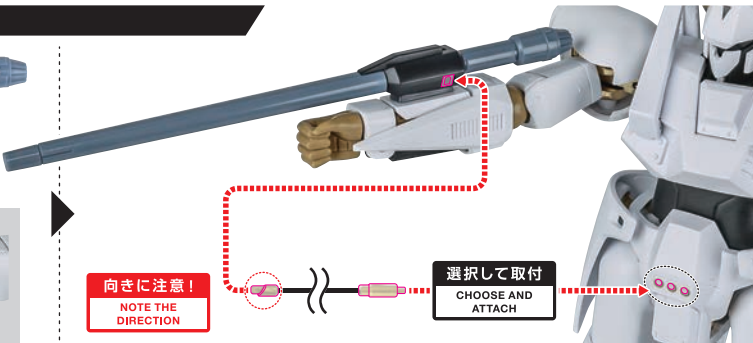

バスターランチャー

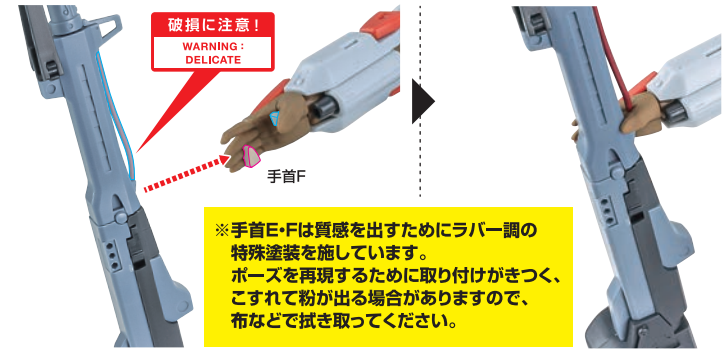
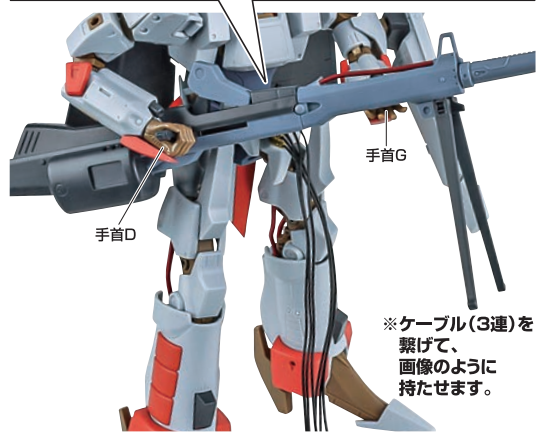
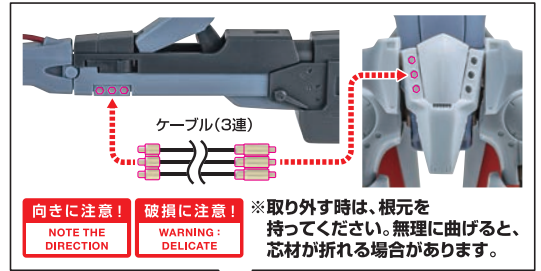
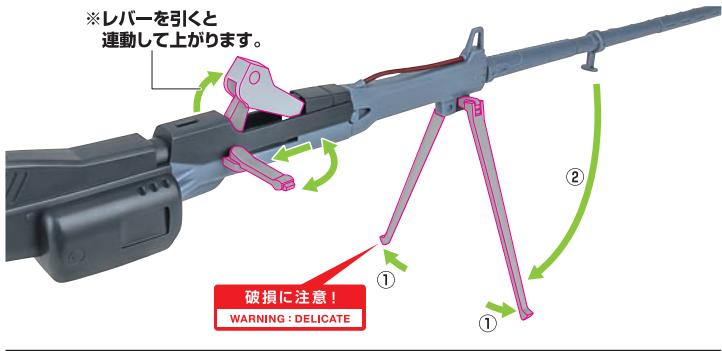

ディスプレイ

台座の組み立て

※台座(左右)の凹凸を合わせながら、ひねるように取り付けてください。

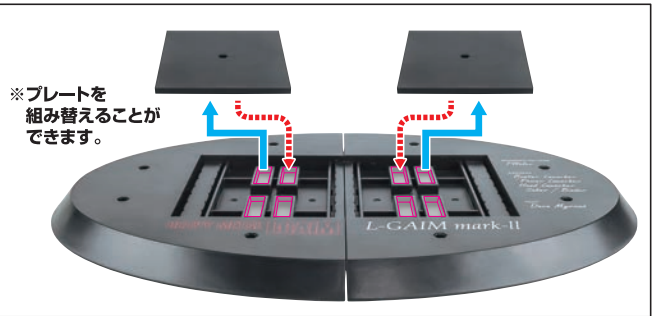
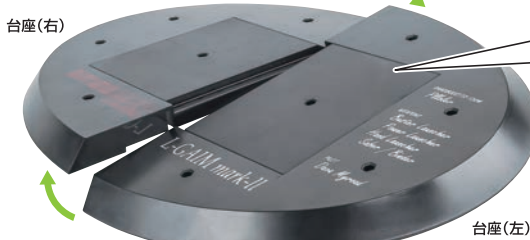

脚接地状態でのディスプレイ

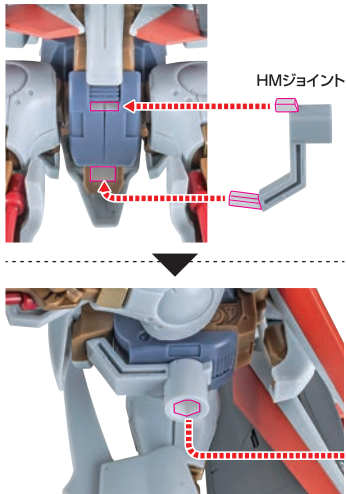

※各凹部に、別売りの魂STAGEを取り付けてサポートできます。

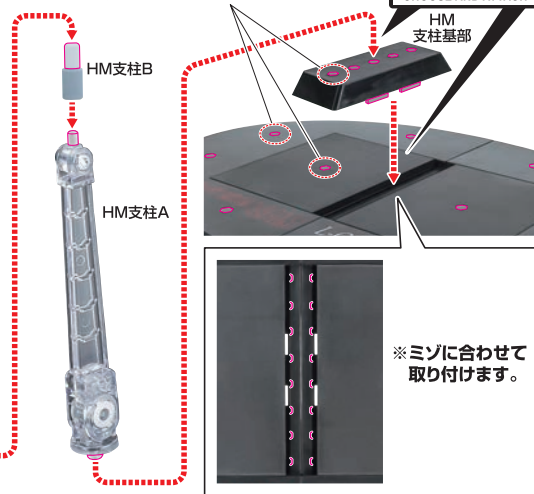

※画像のようになります。



浮遊状態でのディスプレイ

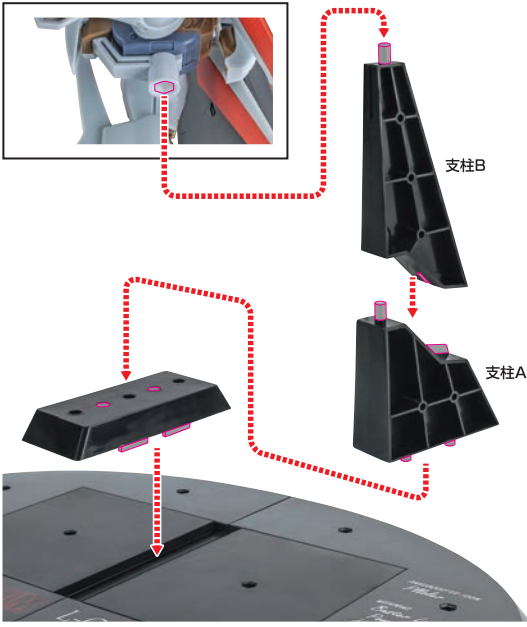

※画像ようになります。

落下注意!

WARNING: FALL

転倒注意!

WARNING: TUMBLE



プロローへの変形

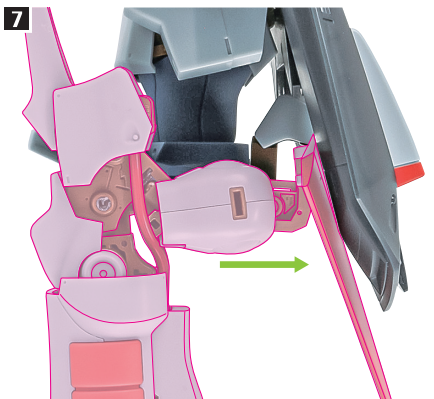
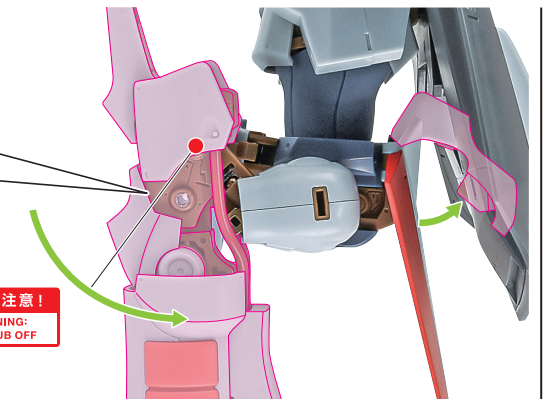
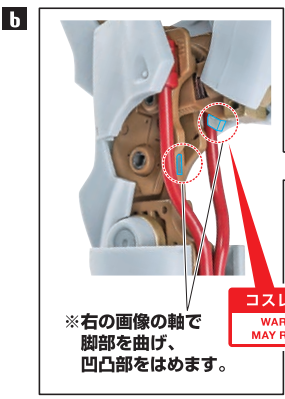
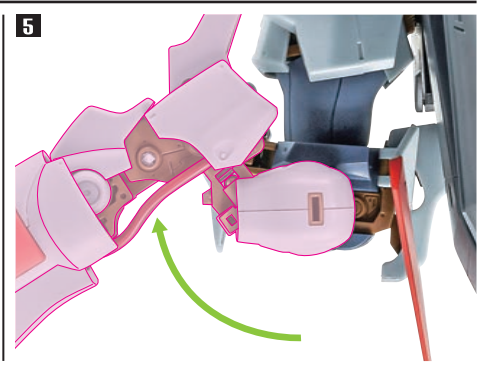
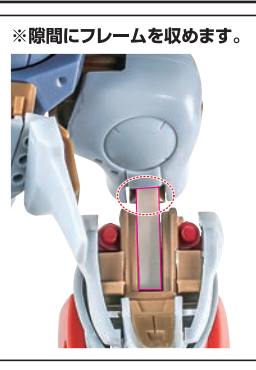
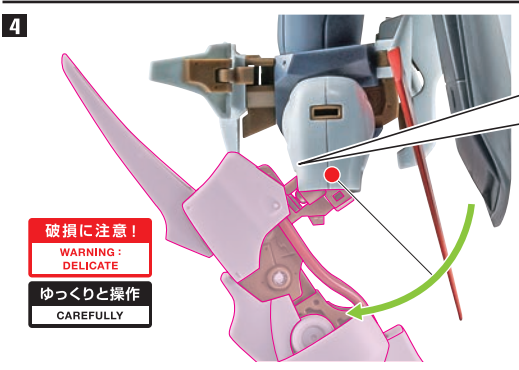
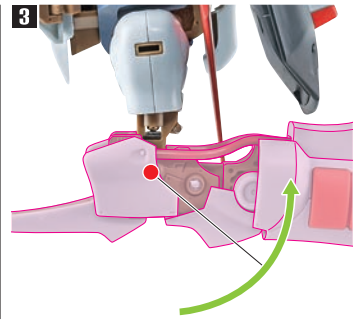
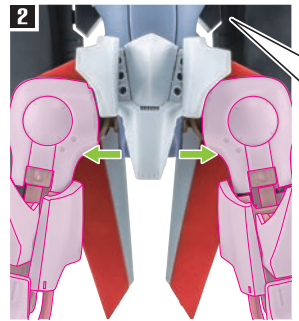
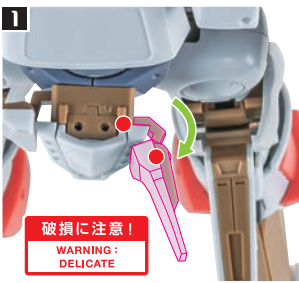

8

※機首をクランクで伸ばします。

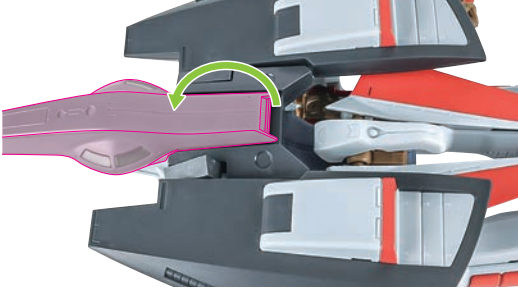

※ブースターを避けながら、尾翼を起こします。

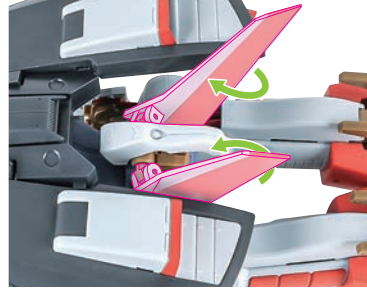

※尾翼を起こしたら、ブースターを組み直します。



9

※凹部に取り付けます。

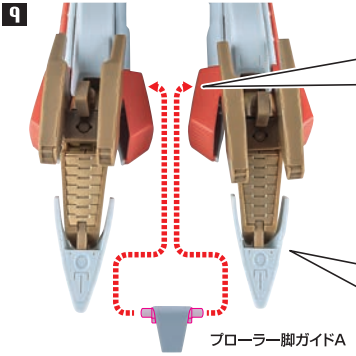

※足首を真っ直ぐにします。

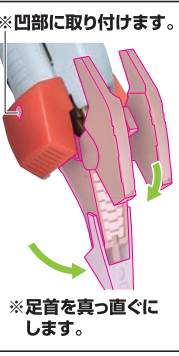

ブローラー脚ガイドA

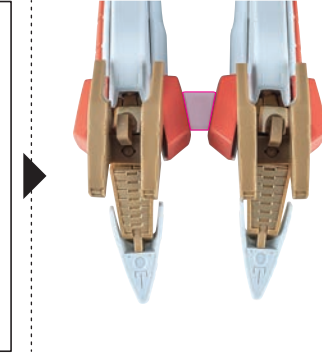

10

※機首裏に頭部に沿わせて。



11

- ①肩全体を後方に回し、
- ②肘を曲げます。
- ③横ガイドを取り付けます。

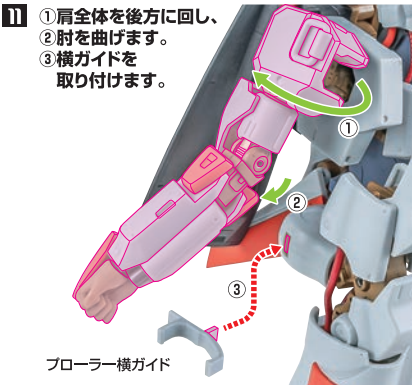

ブローラー横ガイド

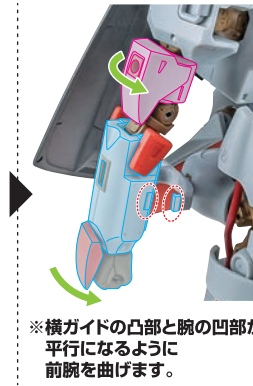
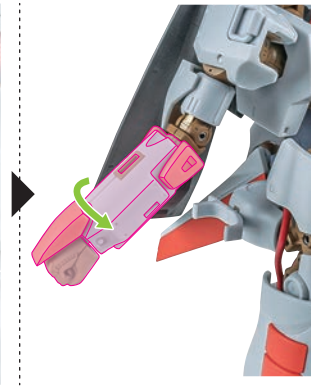

※横ガイドの凸部と腕の凹部が平行になるように前腕を曲げます。

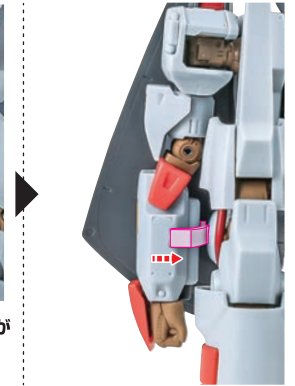

12

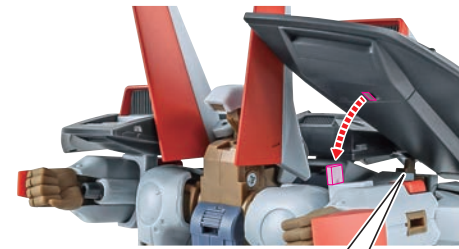
※横ガイドの凸部とブースターの凹部を取り付けます。
(ブースターが分割した場合は、再度組み直します)

※両肩の凹凸が外れた場合も再度取り付けます。



※画像のようにはめ込みます。



13

※ジョイントを画像の位置にスライドして取り付けます。

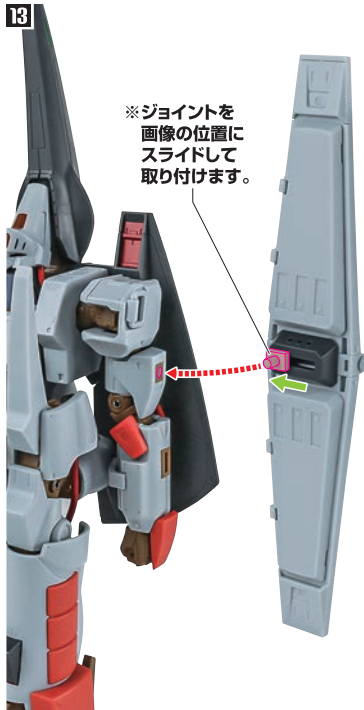

14

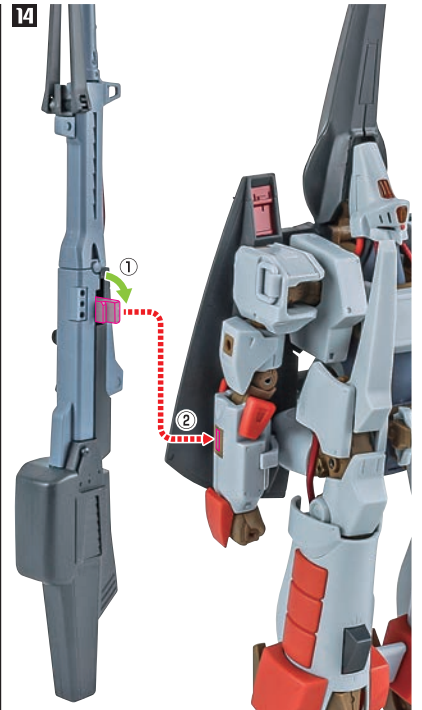

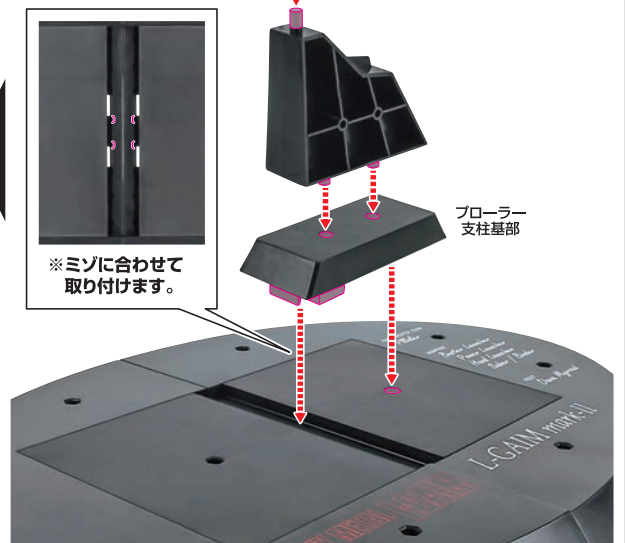
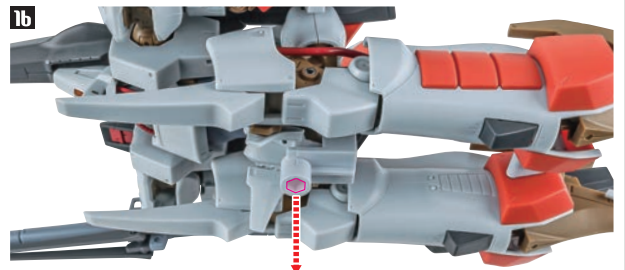
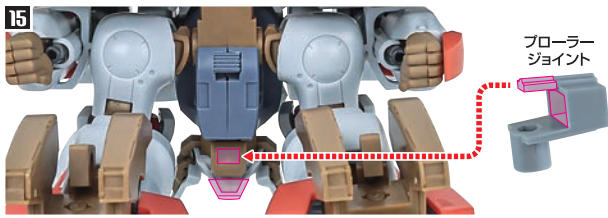

フローラー (バスターランチャー センター装備状態)

- 1 ※「フローラーへの変形 14」の状態から、「フローラー脚ガイドA」を外した状態です。

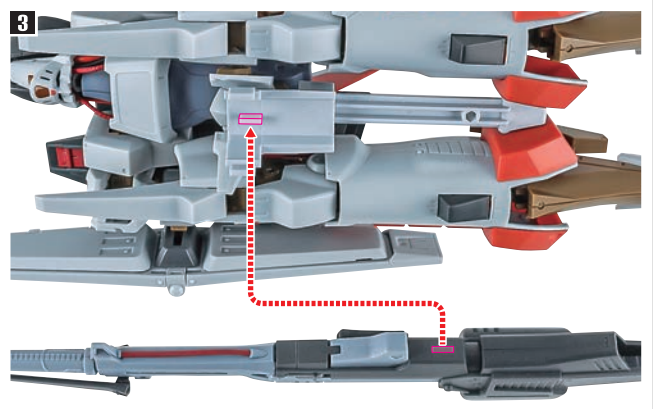
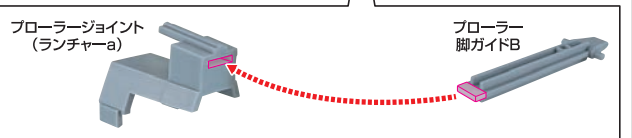
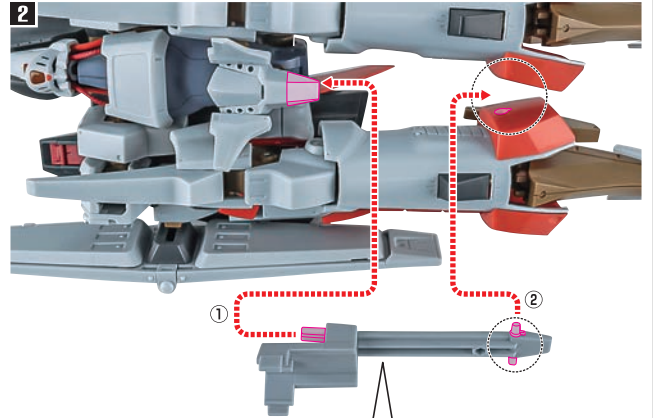
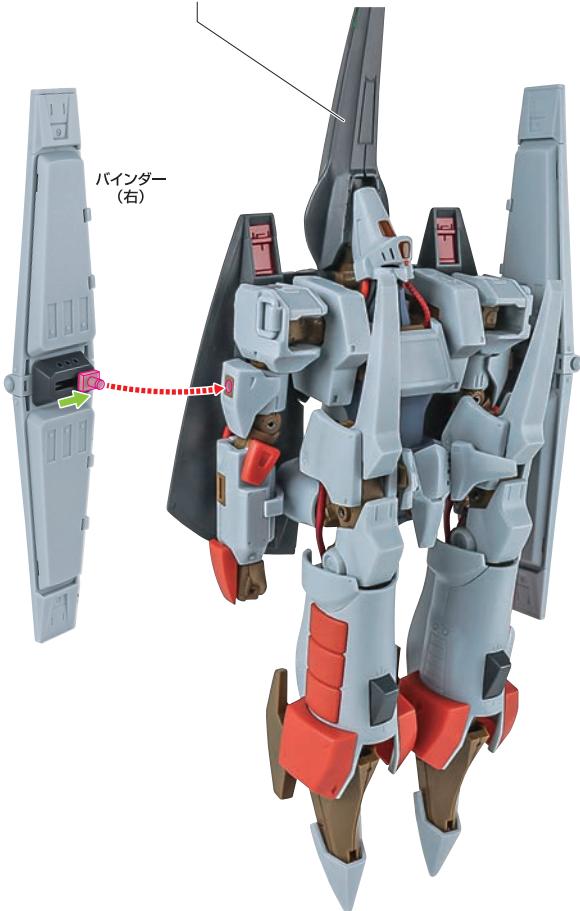

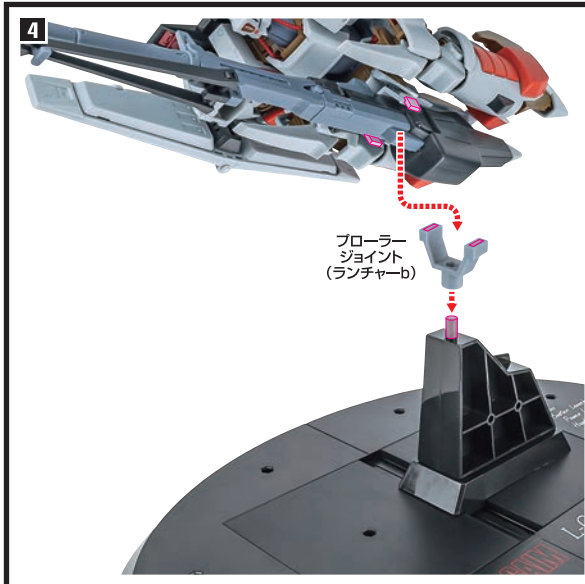

※画像のようになります。

落下注意！
WARNING : FALL

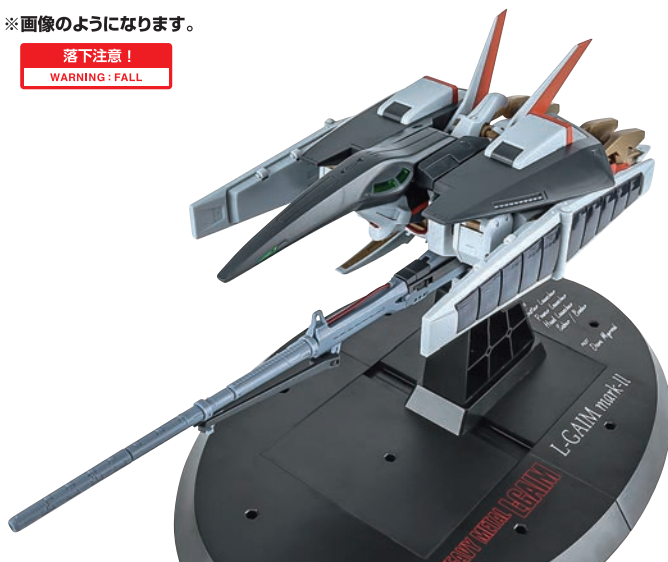

別売りのエルガイムとの連携(縦懸架状態)

1 ※「フローラーへの変形 1b」の状態から始めます。

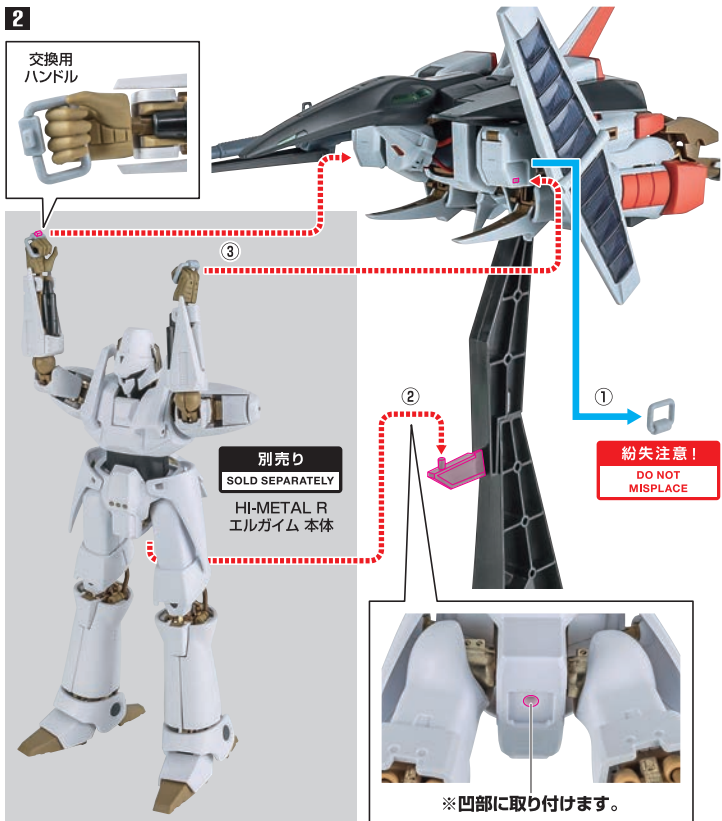
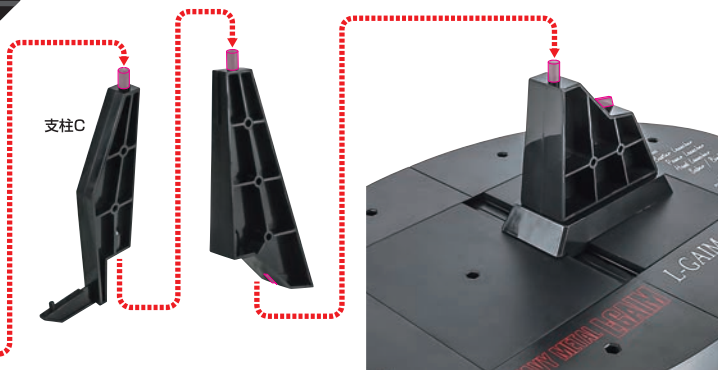
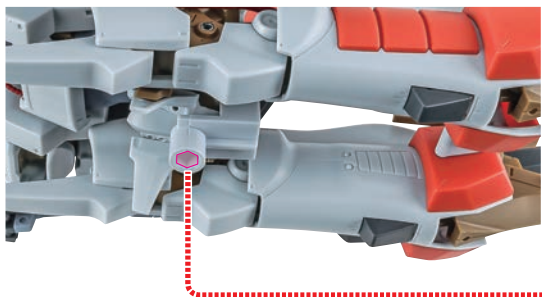

※画像のようになります。
(ハンドルだけでぶら下がることはできません)

落下注意！
WARNING : FALL
転倒注意！
WARNING : TUMBLE



別売りのエルガイムとの連携(横懸架状態)

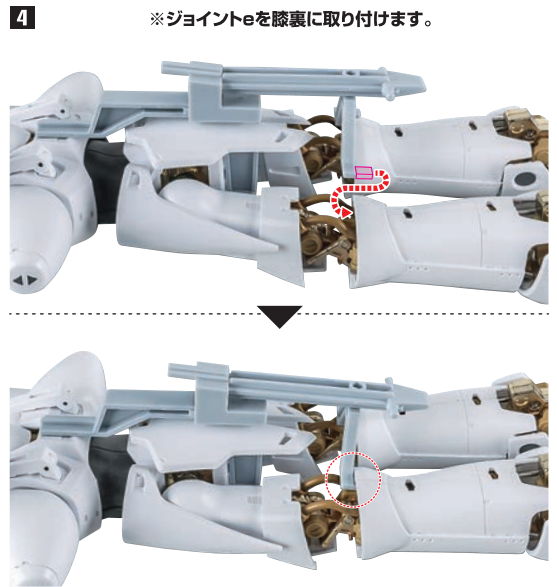
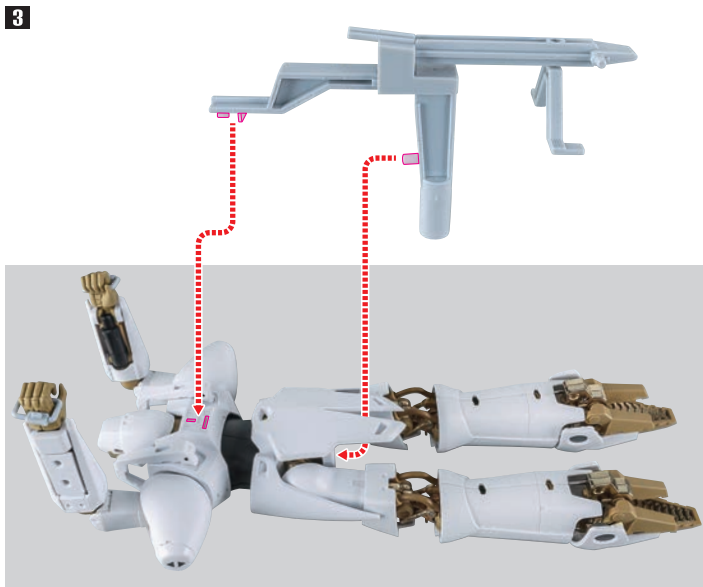
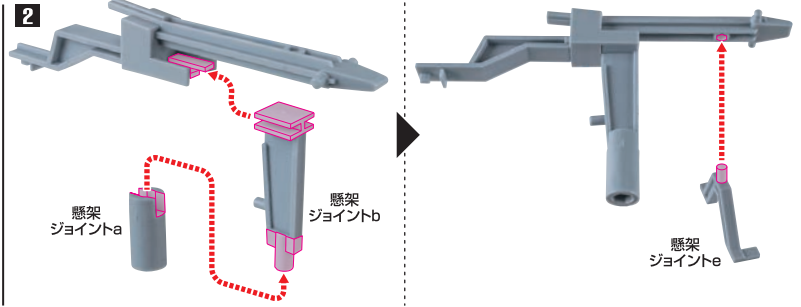
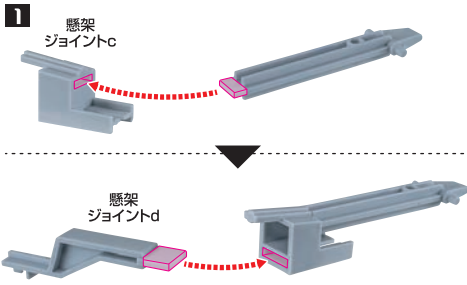

5 ※「フローラーへの変形 [14]」の状態から、「フローラー脚ガイドA」を外した状態です。

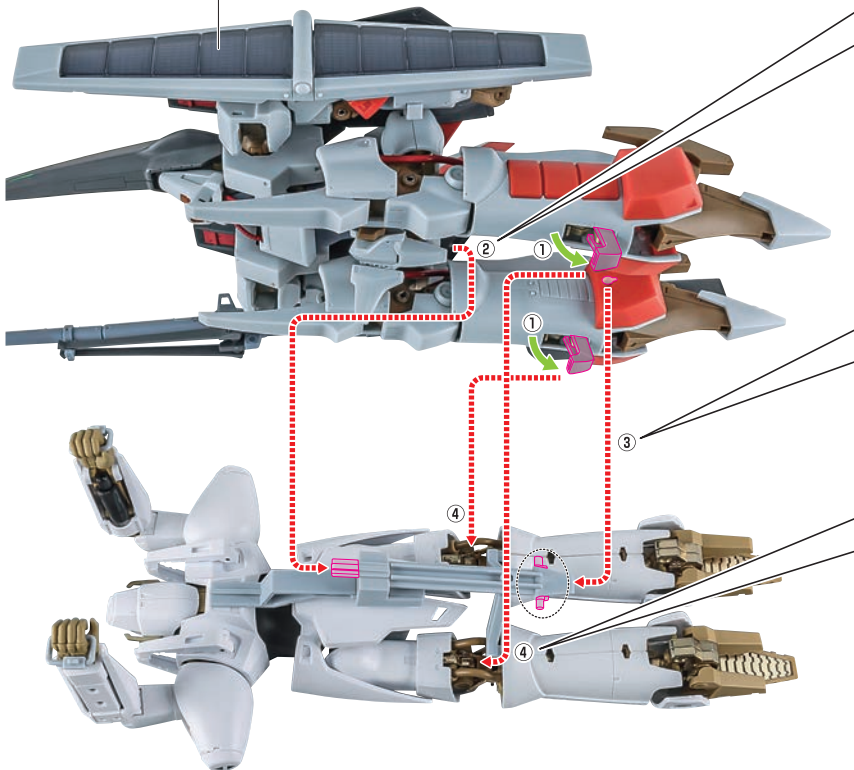

②ジョイントcの凸部を画像のように取り付けます。

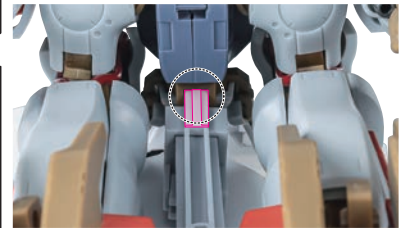

③脚ガイドBの凸部を画像のように取り付けます。

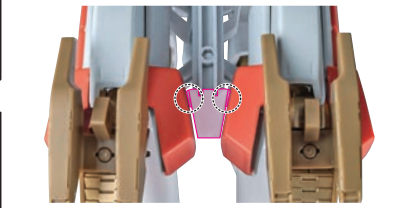

④脛のフックを膝裏のコードの間に入れます。(※固定はされません)

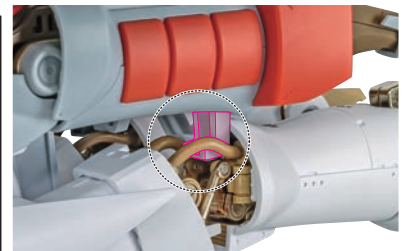

b

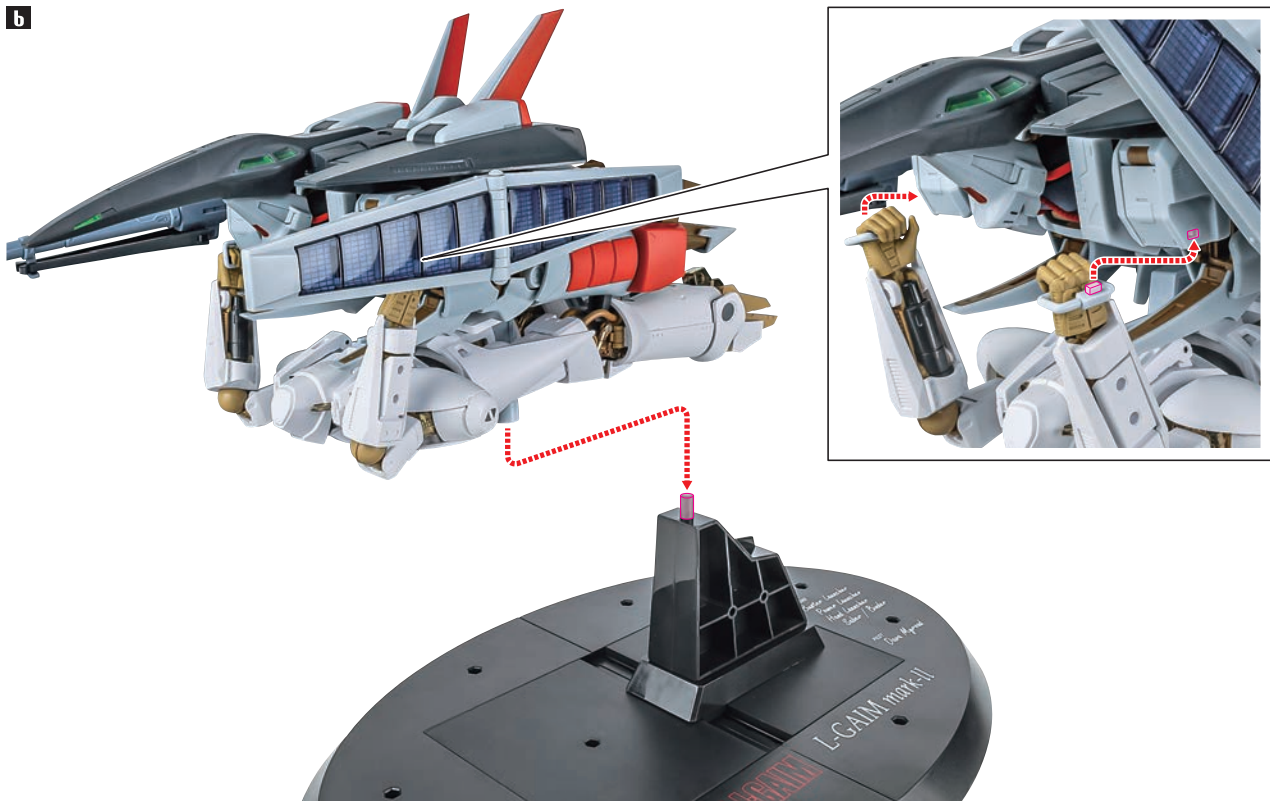

※画像のようになります。

落下注意！

WARNING: FALL

